

VaryControl® VAV-EasySet

- Kit para renovação de unidades
- VAV terminais

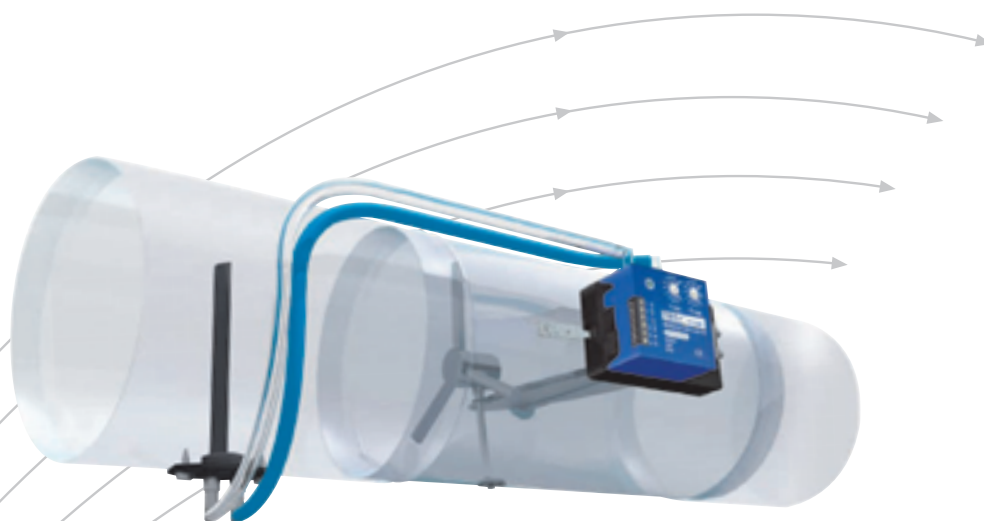

TROX® TECHNIK

TROX DO BRASIL LTDA.

Rua Alvarenga, 2.025
05509-005 - São Paulo - SP

Fone: (11) 3037-3900

Fax: (11) 3037-3910

E-mail: trox@troxbrasil.com.br

Site: <http://www.troxbrasil.com.br>

Conteúdo - VAV-EasySet

Descrição.....	3	Características - Ajustes do caudal de ar.....	6
Elemento de medida - Instalação e colocação em serviço.....	4	Informação técnica - Gamas de caudais.....	7
Exemplos de ligações.....	5	Especificação Técnica - Códigos de encomenda.....	8

1 Instalar o regulador de caudal e o elemento de medida

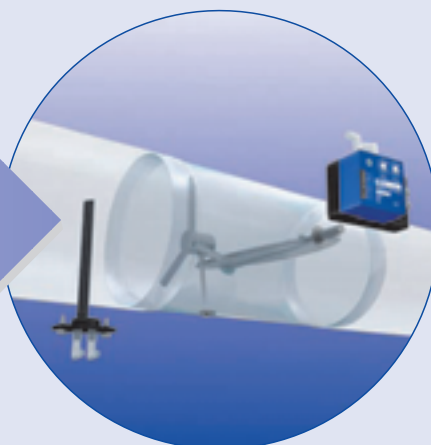

Ajustar o caudal **2**

3 Led verde aceso: Pronto!

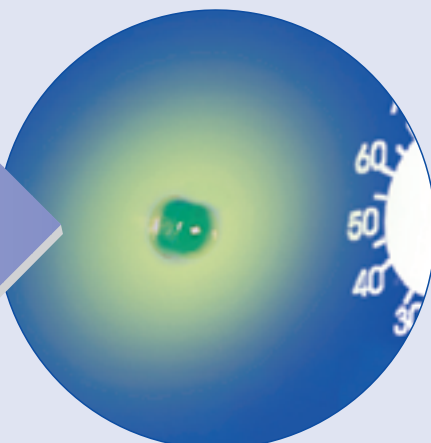

VAV-EasySet da TROX é um kit de componentes de controle para renovação de unidades VAV terminais. O VAV-EasySet é adaptável à rede de dutos circulares de 100 a 400 mm de diâmetro.

- Novo elemento de medida da pressão diferencial para o cálculo do caudal de ar segundo o princípio da “pressão diferencial dinâmica”.
- Controlador compacto da TROX incluindo atuador e controlador de caudal.
- Ajuste direto dos valores de caudais \dot{V}_{\min} e \dot{V}_{\max} sem recorrer a instrumentos de medida adicionais.
- LED de sinalização de operação correta.

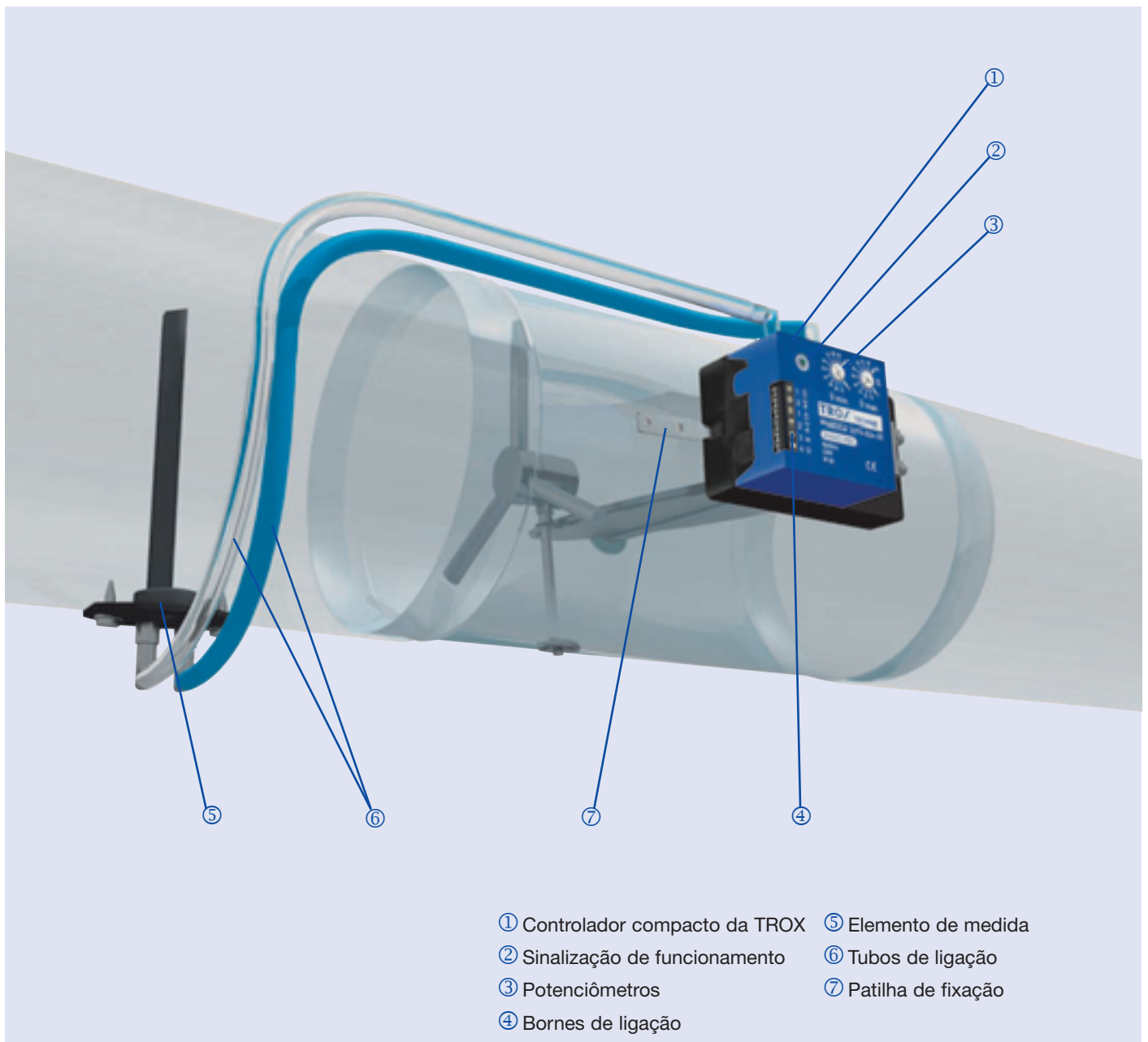

Elemento de medida - Instalação e colocação em serviço

Elemento de medida de pressão diferencial

O elemento de medida serve para criar e transmitir a pressão diferencial ($P_{\text{Total}} - P_{\text{Estática}}$). No caso de dutos com diâmetro entre 100 e 250 mm será necessário somente um elemento, no caso de dutos com diâmetros superiores a 250 até 400 serão necessários dois elementos de medida.

O elemento de medida tem um diâmetro de 36 mm e um comprimento de 255 mm. De acordo com o diâmetro da duto o comprimento pode ser ajustado de acordo com a tabela que se fornece juntamente. É necessário abrir um buraco com 36 mm de diâmetro para inserção do elemento. A fixação é feita através de dois parafusos autoatarrachantes espaçados 60 mm como se mostra na figura abaixo.

Escolha do local de medida

O local onde se deve montar o elemento de medida não deverá distar mais de 3 m do regulador de caudal onde se irá montar o controlador compacto. Deve ser escolhido um troço reto de modo a conseguir-se um perfil de velocidades do fluxo do ar o mais uniforme possível em toda a secção da duto.

Instalação e colocação em serviço

- Retirar o atuador/controlador existente no regulador de caudal e adaptar o novo controlador compacto da TROX ao eixo do registo de borboleta
- Montar o elemento de medida num local cuidadosamente escolhido tendo em conta a ausência de regimes turbulentos do fluxo do ar, e conectá-lo ao controlador.
- Fazer e testar as ligações elétricas.
- Verificar o funcionamento com a ajuda do LED verde:

LED a piscar	Caudal não atingido ou pressão insuficiente
LED continuamente aceso	Caudal atingido
LED desligado	Sem alimentação elétrica.

Elemento de medida

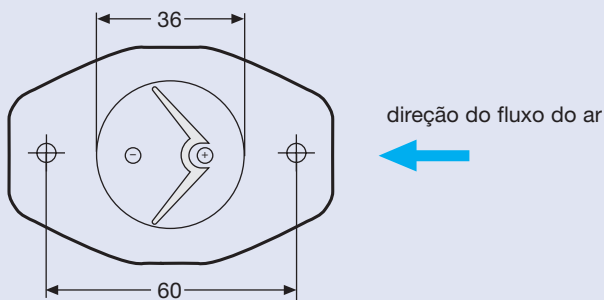

Sensor de pressão diferencial

Duto de ar
 $D = 100 \dots 250$

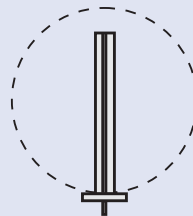

Duto de ar
 $D = 280 \dots 400$

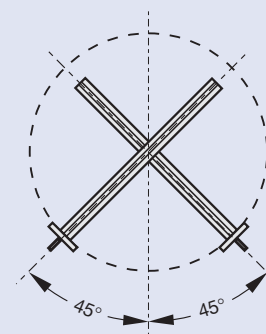

Local de medida

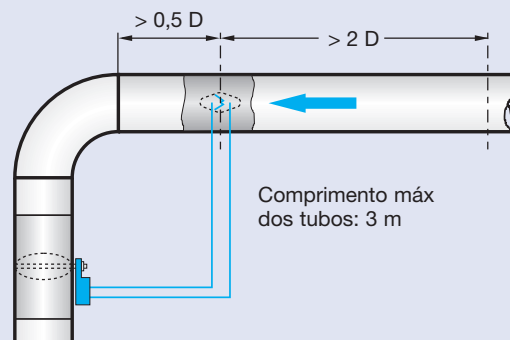
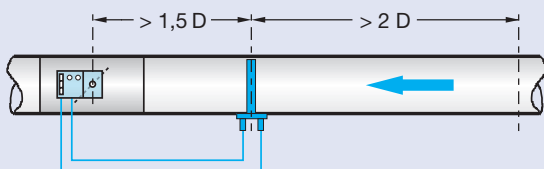

As ligações elétricas devem ser feitas de acordo com as normas locais em vigor.

Caudal de ar variável

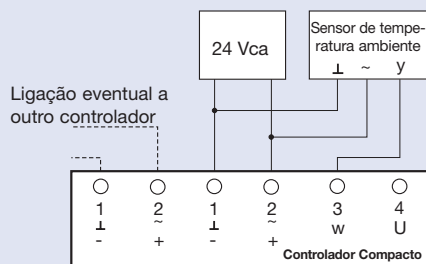

As ligações elétricas tanto do sensor de temperatura ambiente como da alimentação elétrica devem seguir as indicadas no diagrama oposto.

Caudal de ar constante

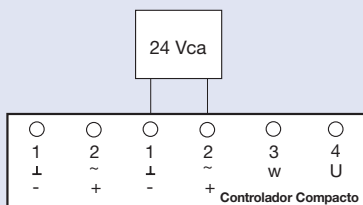

Logo que a alimentação esteja presente o regulador irá manter o caudal ajustado em \dot{V}_{min}

Comutação \dot{V}_{min} / \dot{V}_{max}

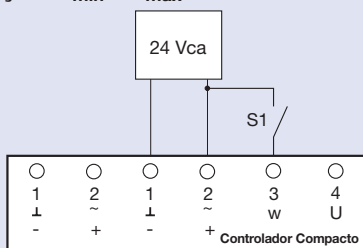

O contato S1 permite comutar entre dois caudais de ar ajustados em \dot{V}_{min} e \dot{V}_{max} .

Contato S1 aberto : \dot{V}_{min}
Contato S1 fechado : \dot{V}_{max}

Forçar registo ABERTO / FECHADO

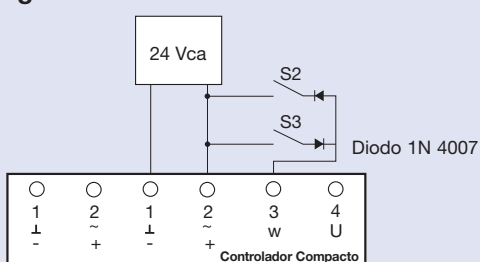

Para poder forçar a borboleta do regulador nas posições ABERTA ou FECHADA são necessários dois contatos livres de tensão.

Contato S2 fechado: regulador completamente FECHADO
Contato S3 fechado: regulador completamente ABERTO

Esta função pode ser combinada com qualquer outra função de controle acima descrita. Devem no entanto ser seguidos os regulamentos em vigor no que a ligações elétricas diz respeito.

Características - Ajuste de caudal de ar

Característica do sinal de controle (W)

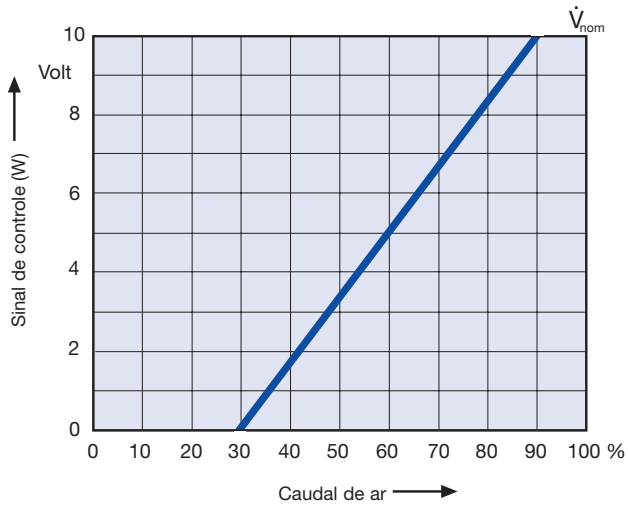

Característica do sinal do caudal atual (U)

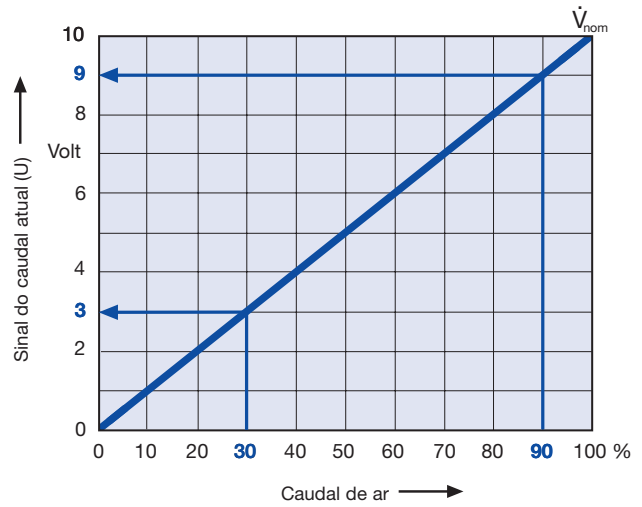

Caudal de ar variável

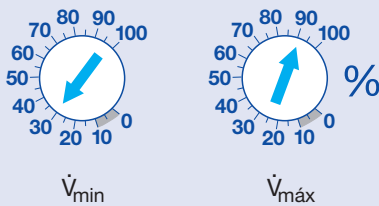

Os limites do caudal são definidos em campo. No caso de \dot{V}_{\min} ser superior a \dot{V}_{\max} então o regulador funcionará em regime de caudal constante \dot{V}_{\min} , independente do sinal de controle.

No caso de $\dot{V}_{\min} = 0\%$ o regulador funcionará entre \dot{V}_{\max} e 0% do caudal (borboleta completamente fechada se o sinal de controle for inferior a 0,1 V)

Caudal constante

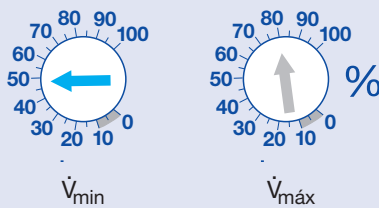

O caudal constante é definido no potenciômetro \dot{V}_{\min} . A posição do potenciômetro \dot{V}_{\max} é indiferente.

Activação BMS

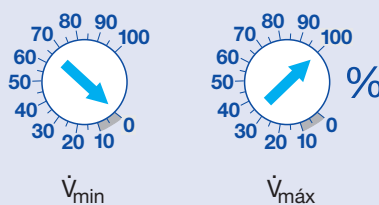

No caso de o caudal ser definido por um sistema de controle exterior (BMS) os potenciômetros devem ser ajustados nos valores indicados: $\dot{V}_{\min} = 0\%$ e $\dot{V}_{\max} = 100\%$. (também neste caso a borboleta fecha completamente se o sinal for inferior a 0,1 V)

Ajustes de fábrica

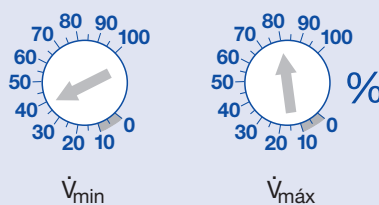

Todos os reguladores são fornecidos de fábrica com os seguintes ajustes:

$\dot{V}_{\min} = 40\%$ e $\dot{V}_{\max} = 80\%$

Informação técnica - Ajuste do Caudal

Informação técnica

Alimentação:	24 Vca ± 20%, 50/60 Hz
Consumo:	máx. 3 W
Potência:	máx. 5,5 VA
Sinal de controle:	0 a 10 Vcc, Ri > 100 k
Sinal de caudal atual:	0 a 10 Vcc linear, máx. 0,5 mA
Sensor de medida:	2 a 300 Pa
Tempo de operação:	aprox. 120 a 300 seg. para 87°
Torque:	8 Nm
Classe de segurança:	III (eléctrica)
Grau de proteção:	IP 20
Gama de temperaturas de serviço:	0 a +50° C
Gama de temperaturas de armazenagem:	-20 a +80° C

Informação Geral

Os reguladores de caudal compactos da TROX, podem ser usados na insuflação de instalações com filtragem normal. Uma vez que uma pequena percentagem de ar atravessa um transmissor eletrónico para permitir a monitorização do caudal são necessários os seguintes cuidados:

- Em salas com libertação de elevado número de partículas será necessário prever uma filtragem adequada na extração do ar.
- Os reguladores TVR-Easy não podem ser usados na extração de salas em que haja libertação de partículas felpudas ou pegajosas ou ainda substâncias agressivas.

Nestes casos aconselha-se o uso de transmissores de pressão diferencial como elemento de medida do caudal.

Etiqueta a colocar no regulador de caudal (exemplo)

VAV-EasySet		TROX[®] TECHNIK	
D 200	\dot{V}_{Nom} 1450 = 100 %	Marking	Room 210
	\dot{V}_{min} 435 = 30%	Name	Mustermann
	\dot{V}_{max} 1160 = 80%	Date	203.05

Etiqueta correspondente para arquivo no dossiê técnico

VAV-EasySet		TROX[®] TECHNIK	
Project	BASF	Building	14
D 200	\dot{V}_{Nom} 450 = 100 %		
	\dot{a}_{min} 435 = 30%		
	\dot{a}_{max} 1160 = 80%		
Marking	Room 210		
Name	Mustermann	Date	203.05

NOTA: Estas duas etiquetas autocolantes estão incluídas no fornecimento do KIT. Devem ser preenchidas com as informações técnicas específicas e colocadas a 1ª no corpo do regulador e a 2ª no dossiê técnico.

Caudais nominais

D	\dot{V}_{Nom}	
	l/s	m³/h
100	97	350
125	153	550
140	195	702
160	250	900
200	403	1450
224	525	1890
250	617	2220
315	1028	3700
400	1676	6035

Exemplo

Dados: regulador TVR, D = 200
 $\dot{V}_{m\acute{a}x}$ = 1160 m³/h
 $\dot{V}_{m\grave{a}n}$ = 435 m³/h

Pretendido: Posição dos potenciômetros em %

Cálculos

Deve-se recorrer à seguinte fórmula

$$\dot{V}_{AJUSTADO} (\%) = \frac{\dot{V}}{\dot{V}_{nom}} \cdot 100 \%$$

O resultado é: $\dot{V}_{m\grave{a}n}$ (AJUSTADO) = 30 %
 $\dot{V}_{m\acute{a}x}$ (AJUSTADO) = 80 %

Especificação técnica - Códigos de encomenda

Especificação Técnica

VAV-EasySet

É um kit de componentes de controle para a renovação de unidades VAV terminais instalados em rede de dutos circulares de 100 a 400 mm de diâmetro, tanto na insuflação como retorno.

O ajuste da gama de funcionamento é feito facilmente pelo instalador fazendo uso de dois potenciômetros \dot{V}_{\min} e \dot{V}_{\max} com escalas em % mesmo sem alimentação elétrica. Possui um LED de alta visibilidade para indicação das seguintes funções:
Caudal ajustado; caudal não ajustado; falha na alimentação.

As ligações elétricas são feitas através de bornes de fácil acesso. Os bornes de alimentação (24 Vca) são duplos para permitir interligações da mesma entre vários reguladores. Tanto o sinal de comando de entrada como o sinal correspondente ao caudal atual são em tensão, 0 a 10 Vcc.

Características lineares em todos os tamanhos. Fazendo uso de contatos secos exteriores é possível forçar determinadas situações tais como: regulador fechado, aberto, comutação de \dot{V}_{\min} / \dot{V}_{\max} .

Código de encomenda

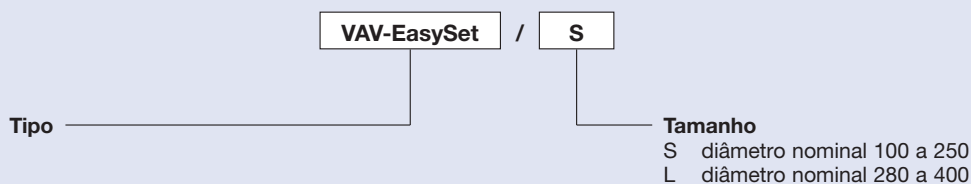

Informação Geral

Componentes do Kit:

- Controlador compacto TROX
- Elemento de medida da pressão diferencial:
Modelo "S" Uma peça
Modelo "L" Duas peças
- Dois tubos em plástico com diâmetro interior de 6,5 mm com 2 m de comprimento.
- Um saco em plástico com os acessórios necessários à montagem no duto.

