

# Grelhas de Ventilação Fabricadas em Alumínio

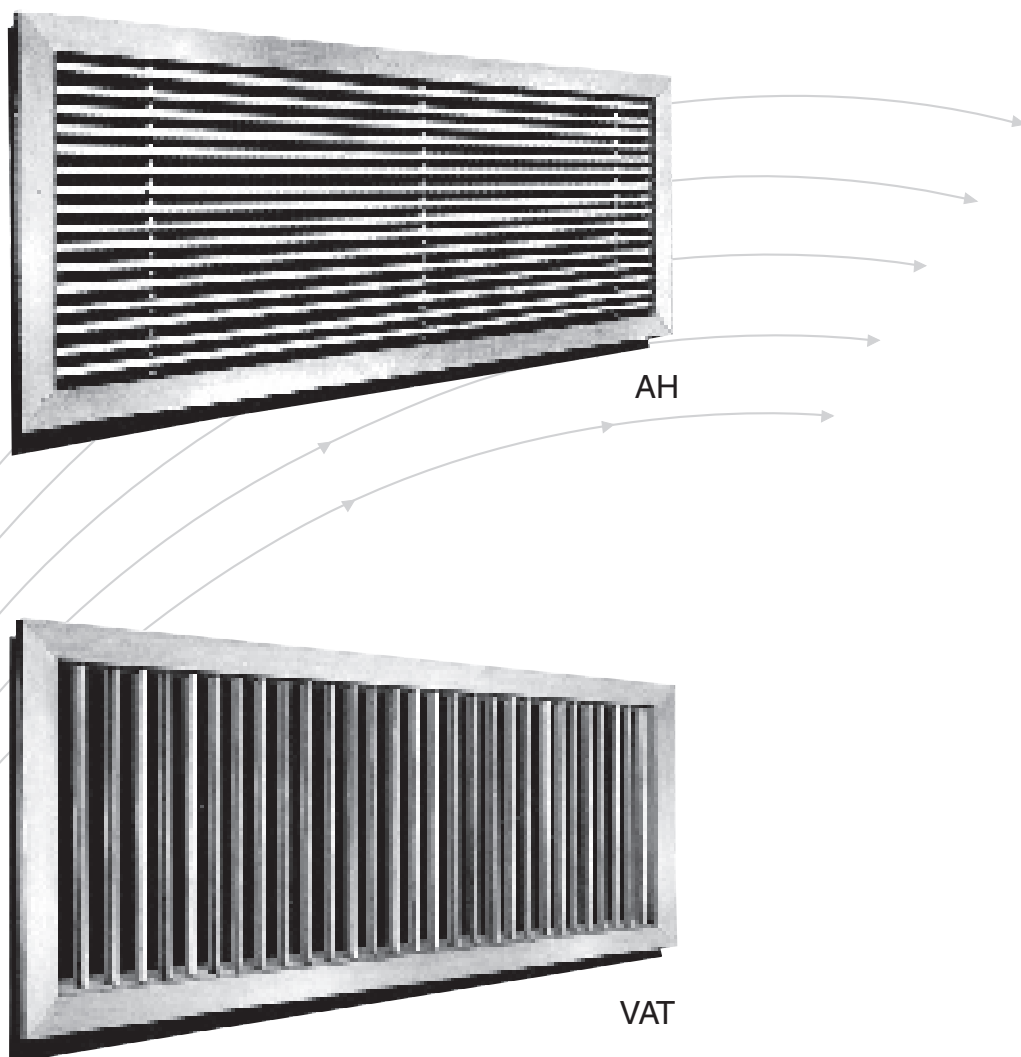

**TROX<sup>®</sup> TECHNIK**

TROX DO BRASIL LTDA.  
Rua Alvarenga, 2.025  
05509-005 - São Paulo - SP

Fone: (11) 3037-3900  
Fax: (11) 3037-3910  
E-mail: [trox@troxbrasil.com.br](mailto:trox@troxbrasil.com.br)  
Site: <http://www.troxbrasil.com.br>

# Índice - Grelhas de Ventilação

Índice - Grelhas de Ventilação ..... 2, 3  
Tamanhos - Medidas ..... 4

Perfis - Medidas de Montagem ..... 5  
Detalhes de Montagem ..... 6

As grelhas das séries AT, VAT, AH, AF, AR, AE, AHS e AGS podem ser usadas tanto como grelhas para insuflamento quanto de retorno. Em virtude do seu acabamento adequado, adaptam-se perfeitamente a qualquer tipo de arquitetura do ambiente.

No caso das séries AT, VAT, as aletas frontais podem ser ajustadas individualmente, orientando o jato de ar no sentido divergente ou convergente.

As séries VAT, AH, AF podem ser fornecidas como grelhas contínuas.

## Material:

Perfis de alumínio extrudado, anodizados, na cor natural.

Partes posteriores em chapa de aço, esmaltadas na cor preto fosco.

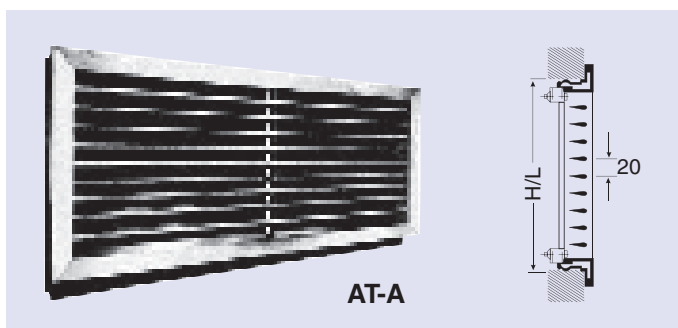

AT-A

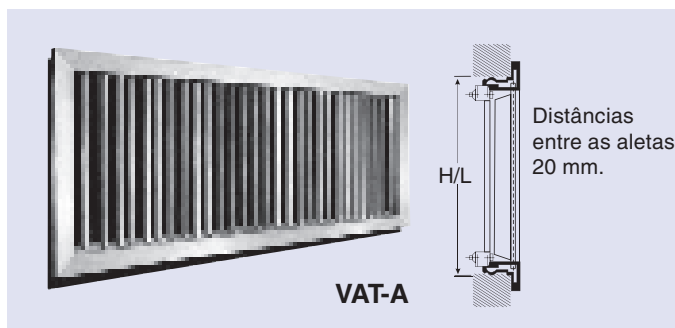

VAT-A

## AT

Grelha de insuflamento e retorno, opcionalmente com fixação invisível, aletas horizontais, ajustáveis individualmente. Também disponível em chapa de aço com pintura, sendo modelo TR.

### Séries que podem ser fornecidas:

AT-A  
AT-AG  
AT-D  
AT-DG  
AT-Z

## VAT

Grelhas de insuflamento ou retorno, opcionalmente com fixação invisível, aletas verticais, ajustáveis individualmente. Também disponível em chapa de aço com pintura, sendo modelo TRS.

### Séries que podem ser fornecidas:

VAT-A  
VAT-AG  
VAT-D  
VAT-DG  
Também podem ser fornecidas como grelha contínua.

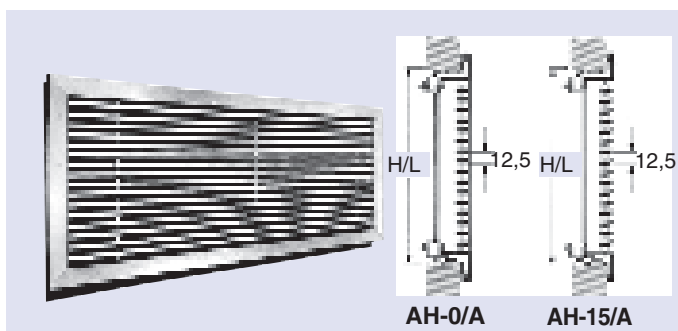

AH-0/A

AH-15/A

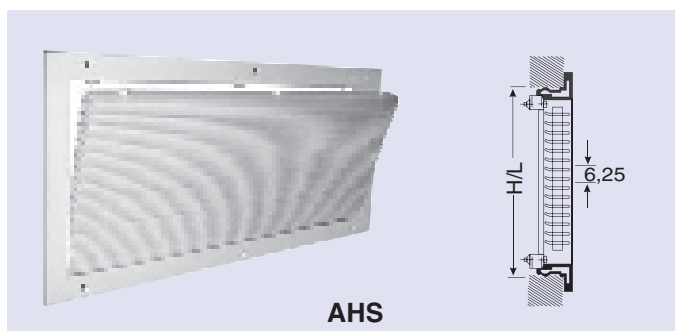

AHS

## AH

Grelhas de insuflamento ou retorno, opcionalmente com fixação invisível, aletas fixas e horizontais; saída de ar verticalmente à grelha 0° ou 15°.

### Séries que podem ser fornecidas:

AH-0/A            AH-15/A  
AH-0/AG        AH-15/AG  
AH-0/D         AH-15/D  
AH-0/DG        AH-15/DG  
AH-0/Z         AH-15/Z

Também podem ser fornecidas como grelha contínua até  $H_{m\acute{a}x} = 425$  mm.

## AHS

Grelha de insuflamento ou retorno, com miolo interno removível, aletas fixas fabricadas em perfis de alumínio.

### Séries que podem ser fornecidas:

AHS-A  
AHS-AG  
AHS-D  
AHS-DG

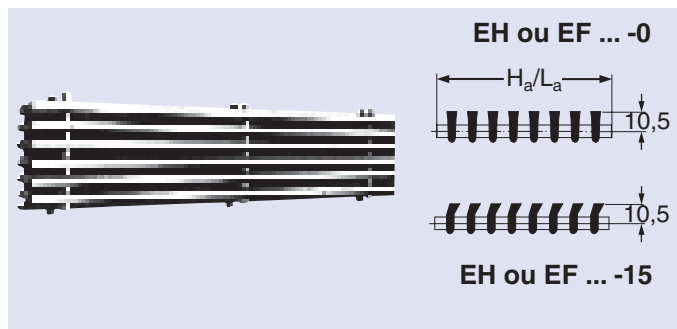
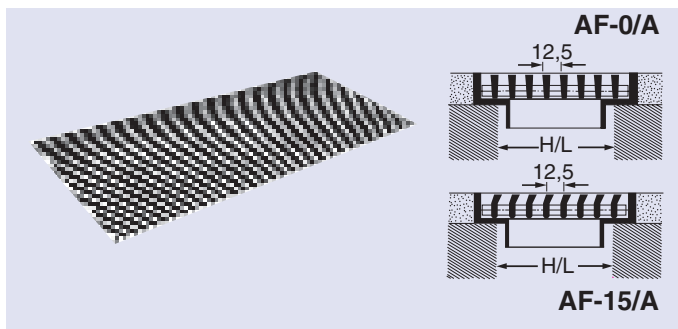

## AF

Grelha de insuflamento ou retorno com aletas fixas horizontais para instalação em pisos e paredes.

Saída de ar verticalmente à grelha a 0° ou 15°.

### Séries que podem ser fornecidas:

AF-0/A	AF-15/A
AF-0/AG	AF-15/AG
AF-0/D	AF-15/D
AF-0/DG	AF-15/DG
AF-0/Z	AF-15/Z

Também podem ser fornecidas como grelha contínua.

## EH-EF

Grelhas (sem moldura frontal), com aletas horizontais fixas. Construção e medidas correspondem às grelhas das séries AH ou AF, respectivamente.

### Séries que podem ser fornecidas:

(distância entre as aletas 12,5 mm)

EH-0	EH-15
EF-0	EF-15

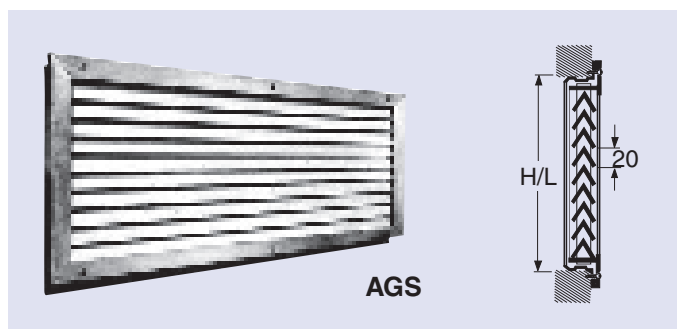
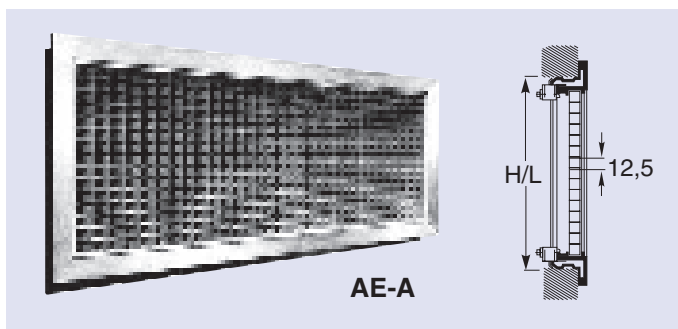

## AE

Grelha de retorno de ar com aletas fixas, quadradas, de material plástico ou chapas perfuradas

### Séries que podem ser fornecidas:

AE-A
AE-AG

## AGS

Grelhas para portas, divisórias ou paredes com aletas fixas horizontais em V, construção em alumínio.

### Tipos que podem ser fornecidos

AGS-A
AGS-T (com contra-moldura) (vide página 5).

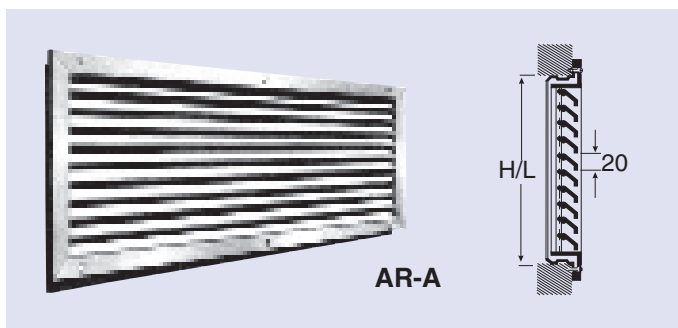

### Grelhas de ventilação e grelhas contínuas

#### Partes posteriores opcionais

As peças abaixo representadas são montadas firmemente nas grelhas frontais.

**Material:** Chapa de aço na cor preto fosco.

<p>32 .../D Dupla deflexão....-D</p>	<p>70 .../DG Dupla deflexão e registro de lâminas convergentes....-DG</p>
<p>70 .../AG Registro de lâminas convergentes....-AG</p>	<p>máx. 200 .../Z Captor....-Z</p>

**Exemplo de pedido:**  
10 grelhas Tipo AT-AG com moldura de montagem "ER" L = 1225 mm, H = 525 mm

**Observação:**  
As letras indicativas do acessório desejado são colocadas após a indicação da série das partes frontais.

## AR

Grelha de retorno de ar com aletas horizontais fixas, construção em alumínio.

### Séries que podem ser fornecidas:

AR-A
AR-AG

## Grelhas com molduras frontais

Tamanhos L x H (mm)	Secção livre geométrica (cm <sup>2</sup> )						
	AT	VAT	AH	AF	AE	AGS	AR
225 x 75		75	60	60			
325		115	90	90			
425		150	120	120			
525		185	150	150			
625		225	180	180			
825		300	245	245			
1025		375	305	305			
1225		450	365	365			
225 x 125	145	145	120	120	160	75	95
325	215	215	175	175	240	110	145
425	290	290	235	235	335	145	190
525	365	365	290	290	410	180	240
625	440	440	350	350	490	215	285
825	585	585	470	470	660	285	385
1025	735	735	585	585	820	360	480
1225	880	880	700	700	980	430	575
225 x 165	205	205	165	165	232	103	142
325	309	309	248	248	350	155	214
425	413	413	332	332	468	207	286
525	518	518	415	415	586	259	358
625	622	622	499	499	703	311	429
825	830	830	666	666	939	415	573
1025	1038	1038	833	833	1175	519	717
1225	1246	1246	1000	1000	1410	623	861
325 x 225	440	440	340	340	510	240	320
425	590	590	455	455	680	320	430
525	740	740	570	570	860	400	540
625	890	890	685	685	1030	480	650
825	1190	1190	915	915	1370	640	860
1025	1480	1480	1140	1140	1720	810	1080
1225	1790	1790	1370	1370	2040	970	1290
425 x 325	885	885	680	680	1030	500	670
525	1110	1110	850	850	1280	625	840
625	1330	1330	1020	1020	1560	755	1020
825	1780	1780	1360	1360	2080	1020	1340
1025	2240	2240	1700	1700	2620	1260	1680
1225	2680	2680	2040	2040	3150	1510	1990
625 x 425	1780	1780	1300	1300	2080	1020	1360
825	2380	2380	1720	1720	2780	1370	1820
1025	2980	2980	2180	2180	3500	1700	2270
1225	3560	3560	2620	2620	4200	2040	2720
1025 x 525	3740	3740			4400	2150	2880
1225	4470	4470			5250	2580	3460

## Grelhas sem moldura

EH, EH La x Ha (mm)	EF, EFG La X Ha (mm)
196 x 46	245x 95
296	345
396	445
496	545
596	645
796	845
996	1045
1196	1245
196 x 96	245 x 145
296	345
396	445
496	545
596	645
796	845
996	1045
1196	1245
196 x 136	245 x 185
296	345
396	445
496	545
596	645
796	845
996	1045
1196	1245
296 x 196	345 x 245
396	445
496	545
596	645
796	845
996	1045
1196	1245
396 x 296	445 x 345
496	545
596	645
796	845
996	1045
1196	1245
596 x 396	645 x 445
796	845
996	1045
1196	1245

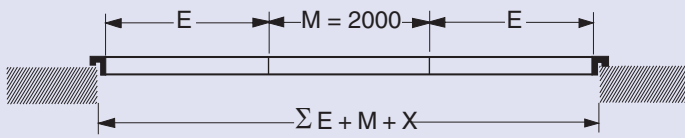

Instalação com moldura de montagem "ER" x = 28 mm

Instalação sem moldura de montagem x = 14 mm

AH

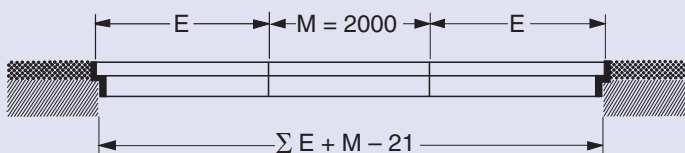

AF

### Grelhas contínuas

Medidas de altura e comprimento que podem ser fornecidas:

Medidas da altura "H"

H = 75, 125, 225, 325 mm

Medidas do comprimento "L" – peça individual (como grelha padrão)

L = 1425, 1625, 1825, 2025 mm

Peças centrais "M"

M = 2000 mm

Peças terminais "E"

E = 950, 1010, 1070, 1130, 1190, 1250, 1310, 1370, 1430, 1490, 1550, 1610, 1670, 1730, 1790, 1850, 1910, 1970 mm

### Exemplo de pedido:

5 Grelhas contínuas Tipo VAT - AG cada uma composta de:

4 peças M = 2.000 mm, H = 225 mm

2 peças E = 1.490 mm, H = 225 mm

# Perfis - Medidas de Montagem

## Perfis de moldura frontal

Execução em alumínio extrudado e anodizado

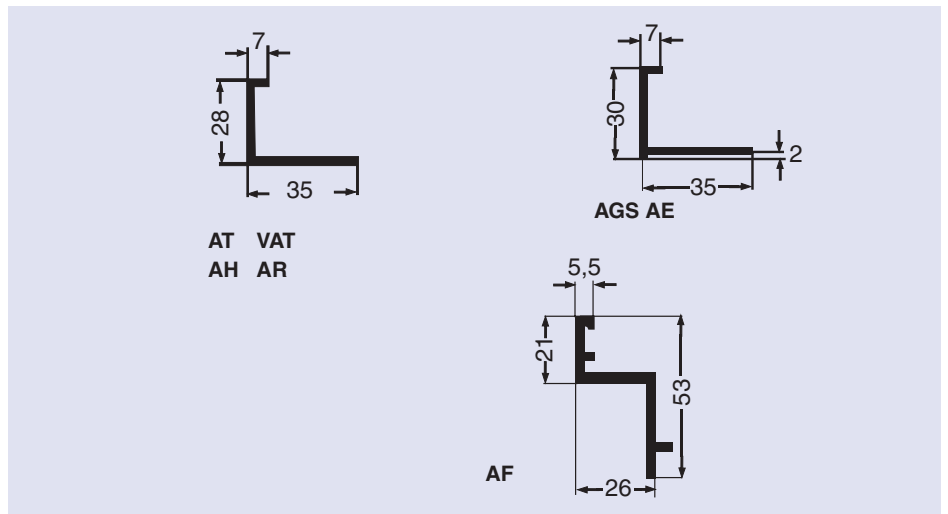

## Perfis de aletas

Execução em alumínio extrudado e anodizado

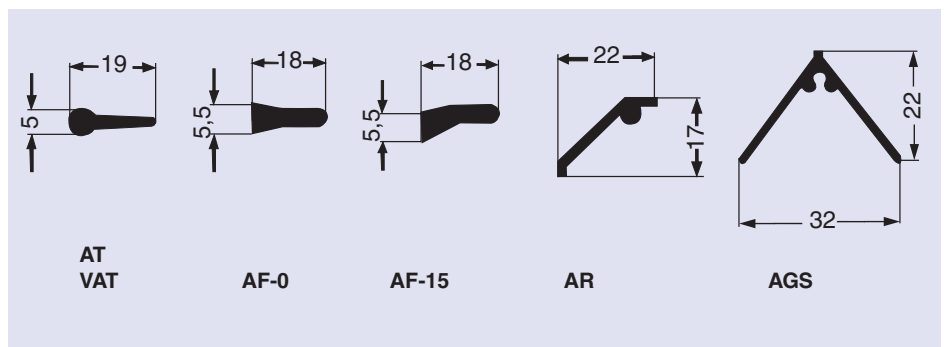

## Perfis das molduras de montagem

Execução em aço

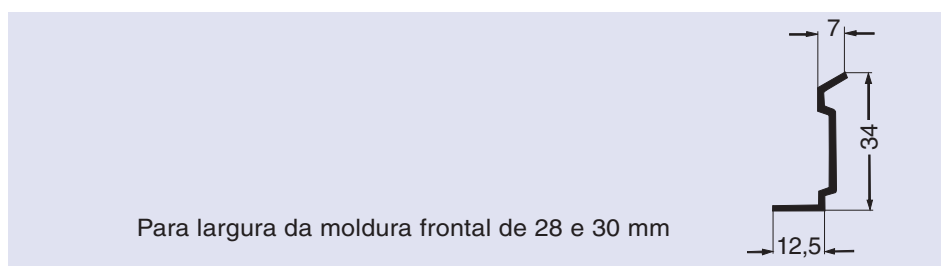

## Medidas de montagem para a série AGS

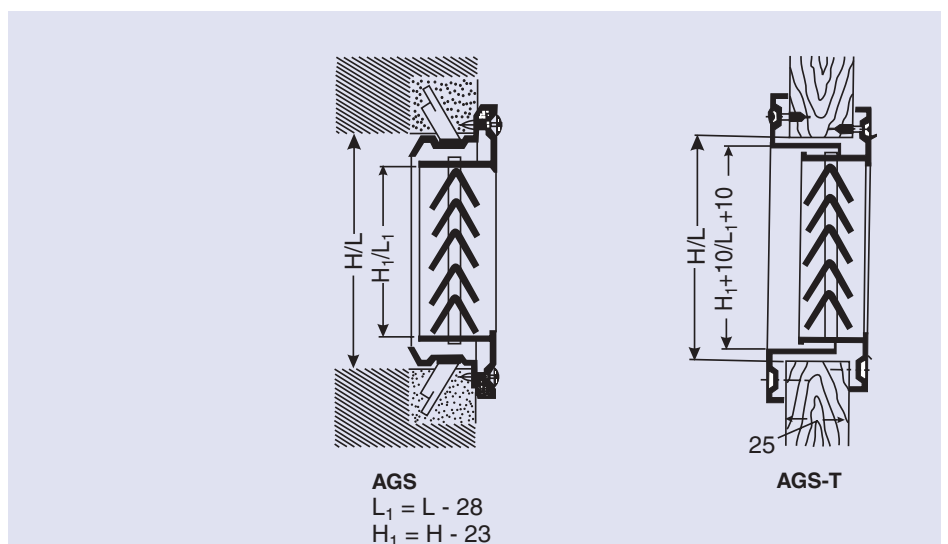

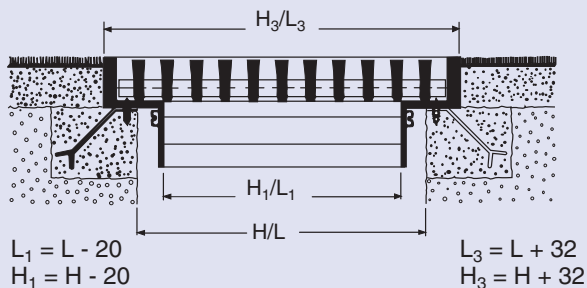

### Série AF – Montagem com chumbadores.

A Grelha está fixada através de molas na sua moldura e deve ser retirada para a ajustagem do registro.

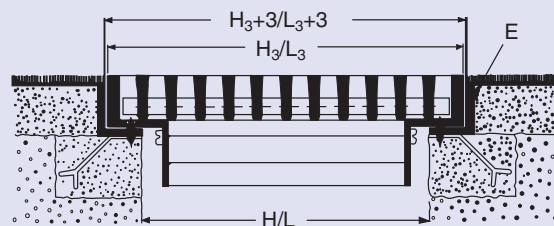

### Série AF - Montagem com cantoneira interna,

que não faz parte de nosso fornecimento.

A grelha neste caso pode ser retirada com sua moldura e registro.

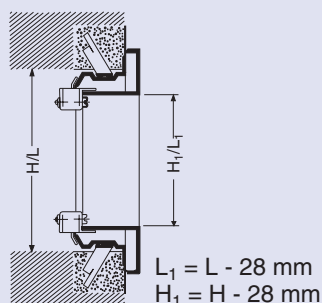

### Grelha com fixação invisível através de PIN

Séries AT, VAT, AH, AE  
Necessariamente com moldura de montagem "ER".

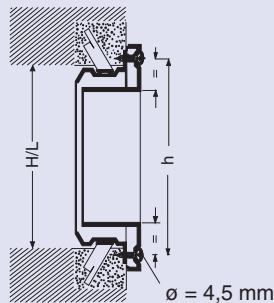

### Grelha com parafusos aparentes

Séries AT, VAT, AH, AE, AR, AGS  
h = H + 15 mm  
h = H + 10 mm (para a série AGS)

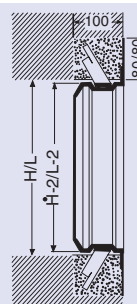

### Molduras de montagem "ER".

Os parafusos de fixação das grelhas podem ser aparentes ou invisíveis. Na montagem da moldura deve haver cuidado para evitar deformações da mesma.

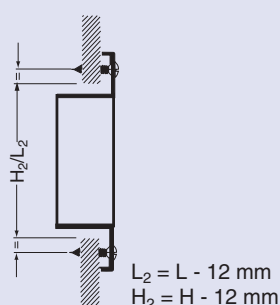

### Fixação sem moldura de montagem

Séries AT, VAT, AH, AE, AR, AGS

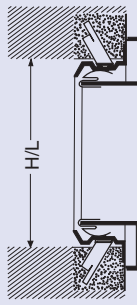

### Grelha com fixação invisível através de molas e molduras ER.

Séries AT, VAT, AH, AR, AE  
Só para os tamanhos padrão  
L<sub>máx.</sub> 1225 mm e montagem em posição vertical.

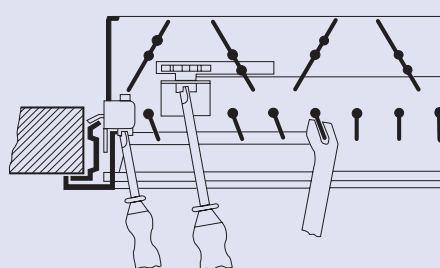

### Possibilidades de ajustagem.

Acessórios .../D, .../AG, .../DG

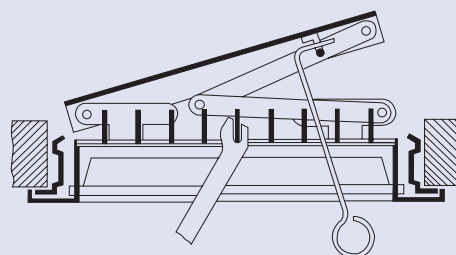

### Possibilidades de ajustagem.

Captor .....-Z.